



MANUAL DE INSTRUÇÕES E ASSISTÊNCIA TÉCNICA

Aspiradores de Sólidos e Líquidos

SUPER CLEAN HIPER CLEAN



CUIDADO: Leia o Manual de instruções antes de usar o aparelho.



IMPORTANTE!

Este Manual de Instruções contém importantes informações de uso, instalação, manutenção e segurança, devendo o mesmo estar sempre disponível para o operador. Antes de operar o equipamento ou ao realizar manutenção, leia atentamente este manual entendendo todas as instruções, a fim de prevenir danos a você e a seu aspirador.

Índice

Introdução.....	2
Acessórios e Características Técnicas.....	3
Instalação.....	3
Indicação dos Interruptores.....	4
Limpeza dos Filtros.....	4
Operação do Aspirador.....	5
Descarte de Sólidos.....	5
Descarte de Líquidos.....	5
Cuidados.....	6
Diagnóstico de Falhas.....	7
Manutenção Corretiva.....	7
Termo de Garantia.....	8
Rede de Assistências Técnicas Autorizadas.....	9

Introdução

Obrigado por escolher a IPC Brasil. Este manual vai ajudá-lo a otimizar o rendimento, garantir o uso seguro e orientá-lo na manutenção preventiva do equipamento. Ocorrendo um problema que não possa ser solucionado com as informações contidas neste manual, contate o revendedor mais próximo de você, que estará sempre pronto a ajudá-lo. Para validar a garantia e para maior segurança do equipamento é imprescindível a utilização de peças originais.

A IPC Brasil, empresa brasileira do grupo IPC Integrated Professional Cleaning, com sede em Pinhais (PR), fabrica mais de 80 modelos de aspiradores-extratores, centrais de limpeza e aspiradores para ferramentas eletro-pneumáticas, desenvolvidos para a limpeza de carpetes, estofados, pisos frios, poeiras finas, carros e diversas outras situações específicas em instalações industriais e comerciais.

Acessórios e Características Técnicas

Super Clean



- 1 Mangueira Ø38mm
- 2 Prolongadores curvos em aço
- 1 Bocal escova
- 1 Bocal para cantos
- 1 Rodo para sólidos

- 1 Rodo para líquidos
 - 1 Filtro Poliéster
- Vibrações na mão (HAV):** 0,145 m/s²
Grau de Proteção: IPX4
Classe de Isolação: Classe II



MODELOS	CÓDIGO	TENSÃO/POTÊNCIA	CABO ELÉTRICO	VÁCUO	ASPIRAÇÃO	RUÍDO	TANQUE	DIMENSÕES	PESO
SUPER CLEAN	AA160-127 AA160-220	127V - 50-60Hz 1200W 220V - 50-60Hz 1200W	2x1,5mm (127V) 2x0,75mm (220V)	20 kPa 2040 mmH2O	170 m ³ /h	< 78 dB	60 litros (total) 40 litros (útil)	69x57x82cm	21 kg

Hiper Clean



- 1 Mangueira Ø38mm
- 2 Prolongadores curvos em aço
- 1 Bocal escova
- 1 Bocal para cantos
- 1 Rodo para sólidos

- 1 Rodo para líquidos
 - 1 Filtro Poliéster
- Vibrações na mão (HAV):** 0,145 m/s²
Grau de Proteção: IPX4
Classe de Isolação: Classe II



MODELOS	CÓDIGO	TENSÃO/POTÊNCIA	CABO ELÉTRICO	VÁCUO	ASPIRAÇÃO	RUÍDO	TANQUE	DIMENSÕES	PESO
HIPER CLEAN	AA275-220	220V - 50-50Hz 2400W	2x1mm (220V)	22 kPa 2240 mmH2O	300 m ³ /h	< 80 dB	75 litros (total) 53 litros (útil)	69x57x93cm	23,6 kg

Instalação

1 MONTAGEM

1.1 Retire o equipamento da embalagem, retire os acessórios do tanque do aspirador e monte conforme necessidade de uso.

1.2 Instale as rodas traseiras (B) encaixando-as no eixo (A) e fixando com os pinos (D). Em seguida encaixe a calota (E).

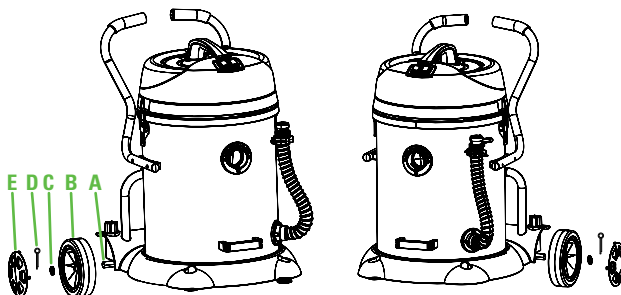

Instalação (continuação)

1.3 Instale os rodízios frontais (G) encaixando-os nos furos da base do carrinho e fixe-os com as porcas M12 (E) fornecidas.

1.4 Encaixe a mangueira de aspiração no bocal do tanque.

2 LOCALIZAÇÃO

2.1 Opere o aspirador em uma área livre de gases e substâncias inflamáveis, explosivas, ou tóxicas.

2.2 A temperatura ambiente máxima recomendada para trabalho é de 40°C.

3 LIGAÇÃO ELÉTRICA

3.1 Consulte um técnico especializado para avaliar as condições gerais da rede elétrica e selecionar os dispositivos de alimentação e proteção adequados.

3.2 Siga as recomendações da Norma Brasileira de Instalações Elétricas de Baixa Tensão - NBR 5410.

3.3 Os cabos de alimentação devem ser dimensionados de acordo com a potência do motor, tensão da rede e distância da fonte de energia elétrica.

3.4 Antes de conectar o equipamento à rede elétrica, verifique se a tensão indicada na etiqueta do produto coincide com a tensão local.

3.5 Para sua segurança, nos produtos que tenham plug 2P+T, a instalação deve ter cabo condutor de aterramento para evitar descargas elétricas (choque).

3.6 Verifique se o plug do equipamento é compatível com a tomada.

NOTA: As despesas de instalação, acessórios opcionais e chave elétrica para conectar o plug são de responsabilidade do cliente.

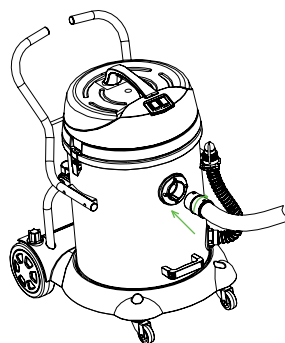
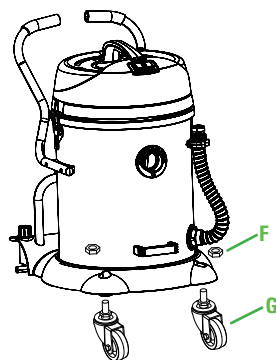

Limpeza dos Filtros



ATENÇÃO!

O uso continuado do aspirador com filtros sujos ou saturados danificará seu equipamento, por isso a correta manutenção e limpeza dos mesmos é muito importante.

LIMPEZA BÁSICA

O usuário no final do dia, ou quando perceber o acionamento da bóia de vedação, deverá proceder da seguinte forma:

1. Desligue o aspirador.
2. Retire o filtro e limpe a sujeira grudada.
3. Passe um jato de ar comprimido de dentro para fora para que a poeira que está nas fibras do elemento filtrante seja eliminada.
4. Recoloque o filtro e utilize o aspirador normalmente.

LIMPEZA COMPLETA

Quando o usuário perceber que a bóia de vedação aciona com muita frequência é sinal que os filtros precisam ser lavados. Proceda da seguinte forma:

1. Siga os passos 1 a 3 da limpeza básica.
2. Para o filtro de poliéster, desmonte o filtro e retire o elemento filtrante.
3. Deixe o elemento filtrante de molho numa solução de água e sabão neutro por alguns minutos e em seguida enxágüe com água em abundância.
4. Deixe secar bem antes de utilizar.
5. Os procedimentos acima também são válidos para o protetor de espuma.

Indicações dos interruptores



ASPIRAÇÃO

Operação do Aspirador

Monte os acessórios. Antes de ligar o equipamento, certifique-se de que o interruptor esteja na posição 0 (desligado). Conecte o plug à tomada e acione o interruptor através da tecla I (ligado).

1 INSTRUÇÕES PARA ASPIRAR POEIRAS E SÓLIDOS

- 1.1 Posicione o filtro no tanque.
- 1.2 Acoplar o cabeçote ao tanque e prenda-o com as presilhas;
- 1.3 Conectar a mangueira flexível à entrada de aspiração;
- 1.4 Conectar as extensões à extremidade da mangueira;
- 1.5 Escolher o acessório adequado ao uso;
- 1.6 Conectar o plug do aspirador a tomada, acionando em seguida o interruptor;
- 1.7 Ao usar o saco de papel (opcional), insira-o no defletor interno do tanque.

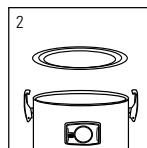
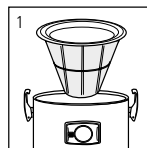

2 INSTRUÇÕES PARA ASPIRAR LÍQUIDOS

- 2.1 Retire o filtro de tecido e posicione o anel espaçador no tanque.

NOTA

- A utilização do saco de papel propicia menos manutenção no filtro, aumentando sua vida útil;
- Aconselha-se o descarte do conteúdo e limpeza do

reservatório após cada uso;

- Retire o filtro de papel para a aspiração de líquidos;
- Para poeiras finas, objetos cortantes e líquidos especiais, consulte a fábrica.

Descarte de Sólidos

Para esvaziar o tanque após a aspiração de sólidos, retire o cabeçote, remova a mangueira e deite o tanque aos poucos, puxando pelo guidão

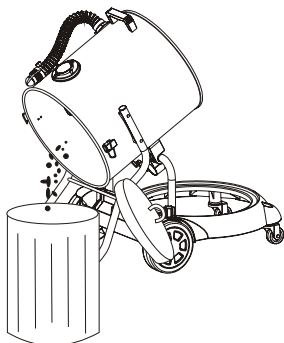

Descarte de Líquidos

Para esvaziar o tanque após a aspiração de líquidos, desconecte a mangueira de descarte, remova sua tampa e direcione para o ponto de descarte apropriado.

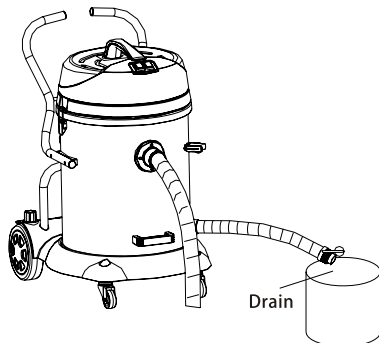

ATENÇÃO! Consulte a legislação aplicável quanto ao descarte apropriado dos resíduos aspirados.

Cuidados



ATENÇÃO!

O aspirador se utilizado inadequadamente, pode causar danos físicos e materiais. A fim de evitá-los, siga as recomendações abaixo:

1. Este equipamento:

- destina-se a uso comercial, por exemplo, em hotéis, escolas, hospitais, fábricas, lojas, escritórios e empresas para locação.
- pode provocar interferências mecânicas ou elétricas em equipamentos sensíveis que estejam próximos;
- não deve operar em locais onde pessoas não autorizadas, crianças ou animais possam ter acesso;
- não se destina à utilização por pessoas (inclusive crianças) com capacidades físicas, sensoriais ou mentais reduzidas, ou por pessoas com falta de experiência e conhecimento,
- requer uma pessoa autorizada para supervisão no uso, manutenção e equipamento de proteção individual (EPI) apropriado; As crianças devem ser vigiadas para se assegurar que elas não estejam brincando com o aparelho.
- quando em funcionamento, deve-se ter cuidado para não posicionar o acessório de aspiração perto das partes delicadas do corpo, como olhos, boca, ouvidos, etc.

2. Os componentes da embalagem (saco plástico) podem ser potencialmente perigosos. Não devem estar ao alcance de crianças, animais ou pessoas que não tenham consciência dos seus atos.

3. CUIDADO: Este equipamento não é adequado para aspirar poeiras perigosas. Nunca usar o equipamento para aspirar substâncias inflamáveis, explosivas, tóxicas, corrosivas, voláteis ou similares.

4. ATENÇÃO: Não aspire poeiras finas (cimento, cal, gesso, farinha, etc.) em grande quantidade, pois pode saturar o filtro e causar a queima do motor. **Para poeiras finas consulte a fábrica.**

5. Nunca puxe ou levante a máquina pelo cabo elétrico.

6. Nunca mergulhar o equipamento em água para limpeza.

7. Verificar regularmente o estado de conservação do cabo elétrico, do plug e de outras partes do equipamento. Se existirem danos não utilizar o equipamento.

8. Nunca deixar o equipamento ligado sem a presença de um operador.

9. Verificar se a bóia de vedação está em bom estado, e não obstruída. **ATENÇÃO:** Se espuma ou líquido escapar do aparelho, desligue-o imediatamente.

10. Em caso de queda do equipamento em operação, é recomendável desligar o aspirador antes de levantá-lo e encaminhá-lo a um POSTO DE ASSISTÊNCIA mais próximo para a verificação.

11. Não aspirar solventes ou detergentes agressivos.

12. Antes da sua utilização, o equipamento deve ser conectado corretamente a todos os acessórios.

13. Não realize manutenção com o aspirador ligado.

14. Não limpe ou mexa na parte elétrica sem antes desconec-

tar o aspirador da rede elétrica.

15. Antes de locomover o produto desconecte-o da tomada. Por se tratar de um produto com rodas, providencie uma boa fixação quando for transportá-lo em um veículo.

16. Nunca efetue a limpeza da parte externa do aspirador e interna do tanque com solvente, utilize detergente neutro.

17. Providencie para que não ocorra a acumulação de solventes, tintas ou outro produto químico que possa ocasionar risco de explosão ou danos para o aspirador.

18. Se o cordão de alimentação está danificado, ele deve ser substituído pelo fabricante ou agente autorizado ou pessoa qualificada, a fim de evitar riscos. Somente substitua o cabo de alimentação com o tipo especificado no manual de instruções. Nunca utilize extensão (rabicho). A não observância destas instruções poderá ocasionar a perda da garantia e danos à parte elétrica do aspirador e prejudicar a segurança.

19. ATENÇÃO: O equipamento não pode trabalhar com filtros saturados (entupidos).

20. Recomenda-se cuidado extra ao aspirar substâncias secas (areia, limalhas, etc), principalmente em dias ou locais de umidade baixa, que podem gerar energia estática ou risco de acidente. É prudente aterrar o equipamento.

21. Na presença de qualquer anomalia no equipamento, suspenda imediatamente o seu funcionamento e contate ou encaminhe-o ao POSTO DE ASSISTÊNCIA TÉCNICA mais próximo.

22. Não utilizar os aspiradores em ambientes com poeira suspensa no ar.

23. CUIDADO: Os equipamentos contidos neste manual são para uso seco somente e não devem ser usados ou guardados ao ar livre em condições úmidas.

24. CUIDADO: Esse aparelho deve ser usado somente em ambientes internos.

25. CUIDADO: Esse aparelho deve ser guardado somente em ambientes internos;

26. AVISO: Use somente os acessórios providos com o aparelho ou especificados no manual de instruções. O uso de outros acessórios pode prejudicar a segurança.

27. Desligue o motor por pelo menos 1 minuto a cada 15 minutos de uso, para garantir o resfriamento do motor. Não realizar estas pausas pode danificar o motor.

28. Não utilize este equipamento por mais de 4 horas (incluindo as pausas para resfriamento) em um mesmo dia.

29. AVISO: Os operadores devem ser adequadamente instruídos sobre o uso dessas máquinas.

30. CUIDADO: Limpe regularmente o dispositivo limitador do nível de água e examine-o em busca de sinais de danos.

Diagnóstico de Falhas

Muitas vezes, aquilo que a primeira vista parece ser um defeito, pode ser solucionado por você mesmo sem a necessidade de recorrer a um POSTO DE ASSISTÊNCIA TÉCNICA. Persistindo o problema após tentadas as ações corretivas abaixo, entre em contato com o POSTO DE ASSISTÊNCIA TÉCNICA mais próximo.

DEFEITO EVENTUAL	CAUSA PROVÁVEL	SOLUÇÃO
Motor do aspirador funcionando mas não ocorre a sucção.	Bóia de vedação da sucção de líquidos acionada.	Remova o conteúdo do tanque e limpe o guia da bóia, quando necessário.
Motor não parte ou não religa. Obs.: Não insista em partir o motor sem antes constatar e eliminar a causa do problema.	Queda ou falta de tensão na rede elétrica.	Verifique a instalação e/ou aguarde a estabilização da rede.
	Motor elétrico danificado.	Encaminhe o aspirador ao POSTO DE ASSISTÊNCIA TÉCNICA
	Partes internas do motor com alta presença de pó.	Substitua os componentes e instale um filtro adequado.
	Escova do motor gasta ou mola sem ação.	Substitua as escovas. Proceda a troca das escovas através do POSTO DE ASSISTÊNCIA TÉCNICA
Desgaste prematuro dos componentes internos do aspirador.	Motor está molhado. Em hipótese alguma ligue o aspirador nesta condição.	Efetue a secagem do motor e transporte o líquido aspirado removendo inicialmente o bloco motor.
	Operando em ambiente agressivo.	Proceda a troca dos componentes através do POSTO ASSIST. TÉCNICA.
A bóia de vedação aciona com frequência.	Não foram utilizados os filtros indicados.	Proceda a troca dos componentes através do POSTO DE ASSISTÊNCIA TÉCNICA adquirindo o filtro necessário e operando o equipamento fora do ambiente agressivo.
	Filtros sujos ou saturados, isso ocorre com maior frequência durante a aspiração de poeiras finas.	Limpe os filtros seguindo as orientações deste manual. Não utilize este equipamento para aspirar poeiras finas.

Manutenção Corretiva

Encaminhe o equipamento à um POSTO DE ASSISTÊNCIA TÉCNICA IPC Brasil mais próximo.

Termo de Garantia

A IP Cleaning Indústria e Comércio Ltda (IPC Brasil) nos limites fixados por este Termo, assegura ao primeiro comprador usuário deste produto a garantia contra qualquer defeito de fabricação por um período de 1 (um) ano (incluído período da garantia legal - primeiros 90 (noventa) dias), contado a partir da data de emissão da nota fiscal de venda.

CONDIÇÕES GERAIS DA GARANTIA

- A.** O atendimento em garantia será realizado somente mediante a apresentação da Nota Fiscal Original de Venda.
- B.** Se o cliente desejar ser atendido a domicílio, ficará a critério do POSTO DE ASSISTÊNCIA TÉCNICA a cobrança de uma taxa de visita.
- C.** São excluídos da garantia componentes que se desgastam naturalmente com o uso regular e que são influenciados pela instalação e forma de utilização do produto, tais como: filtro, escova de carvão, mangueiras, escovas, rodos, borrachas e feltros dos rodos, bicos, interruptor, pressostato, componentes da bomba de detergente, rodízios, rodas e acessórios opcionais. São de responsabilidade da IPC Brasil as despesas relativas aos serviços que envolvam os componentes acima citados, somente nos casos em que o POSTO DE ASSISTÊNCIA TÉCNICA constatar defeito de fabricação. O período de garantia para itens de desgaste e acessórios é de 90 dias.
- D.** A garantia não abrangerá os serviços de instalação, limpeza, troca da escova de carvão, danos à parte externa do produto bem como os danos que este venha a sofrer em decorrência de mau uso, agentes externos, intempéries, instalação, negligência, modificações, uso de acessórios impróprios, mal dimensionamento para a aplicação a que se destina, quedas, perfurações, utilização em desacordo com o Manual de Instruções, ligações elétricas em tensões impróprias ou em redes sujeitas a flutuações excessivas ou sobrecargas.
- E.** A IPC Brasil concederá garantia no motor elétrico somente se no laudo técnico emitido pelo seu representante/fabricante constar defeito de fabricação. Os defeitos oriundos de má instalação não estão cobertos pela garantia.
- F.** Nenhum representante ou revendedor está autorizado a receber produto de cliente para encaminhá-lo ao POSTO DE ASSISTÊNCIA TÉCNICA ou deste retirá-lo para devolução ao mesmo e a fornecer informações em nome da IPC Brasil sobre o andamento do serviço.
A IPC Brasil ou o POSTO DE ASSISTÊNCIA TÉCNICA não se responsabilizarão por eventuais danos ou demora em decorrência desta não observância.
- G.** As peças de reposição utilizadas sejam originais.
- H.** A IPC Brasil manterá disponíveis as peças deste produto aos POSTOS DE ASSISTÊNCIA TÉCNICA por um período de 5 (cinco) anos, contados a partir da data em que cessar a sua comercialização.

EXTINÇÃO DA GARANTIA

Esta Garantia será considerada sem efeito quando:

- A.** Do decurso normal do prazo de sua validade
- B.** O produto for entregue para o conserto a pessoas não autorizadas pela IPC Brasil, forem verificados sinais de violação de suas características originais ou montagem fora do padrão de fábrica.

OBSERVAÇÕES

- A.** Este aspirador foi fornecido de acordo com as especificações técnicas do cliente: capacidade, potência e tensão, no ato do pedido de compra junto ao distribuidor.
- B.** O prazo para execução de um serviço será indicado no relatório de atendimento na data de entrega do produto ao POSTO DE ASSISTÊNCIA TÉCNICA .
- C.** São de responsabilidade do cliente as despesas decorrentes do atendimento de chamadas julgadas improcedentes.
- D.** Nenhum revendedor, representante ou POSTO DE ASSISTÊNCIA TÉCNICA tem autorização para alterar este Termo ou assumir compromissos em nome da IPC Brasil.
- E.** Desenhos e fotos unicamente orientativos.
- F.** O atendimento será realizado pelo técnico mediante as condições de logística local.

Rede de Assistências Técnicas Autorizadas

* Esta lista pode ser alterada sem aviso prévio. Consulte nosso site para a lista atualizada de Assistências: www.ipcbrasil.com.br

ALAGOAS

AGILIMP

Av. C. Marinho Falcão, 1100. Póco. Maceió/AL.
CEP: 57025-260. (82) 3327 1046.
(82) 3033 8417 | altamir.al@hotmail.com

LOJA DO POSTO

Av. Siqueira Campos, 1068. Prado. Maceió/AL.
CEP: 57010-610
(82) 3376 9130. | lojadoposto@hotmail.com

AMAZONAS

GAMA MANUTENÇÃO

R do Comércio II, 4. Pq 10. Manaus/AM | CEP:
69055-000. (92) 3634 4612 | gamacomercial-master@hotmail.com

MANAUS COMERCIAL

Rua Jacareubas, 78. Planalto. Manaus/AM |
CEP: 69040-260.
(92) 3238 5370 | manauscomercial@bol.com.br

BAHIA

ELETROSERVICE

R Washington Luis, 148. L 2. Centro. Vitória da
Conquista/BA. CEP: 45000-735. | (77) 3421
1500 | (77) 3422 3243
eletroservice2010@hotmail.com

JMA MÁQUINAS

Av. Barros Reis, 450. Pau Miúdo. Salvador/BA.
CEP: 40310-010.
(71) 3233 3313 | jma.maquinas@uol.com.br

RF SILVA

R 2 de Julho, 222. Centro. Porto Seguro/BA |
CEP: 45810-000
(73) 3268 4043 | minasmotores@hotmail.com

RPM COMÉRCIO

R Sta Cecília, 27B. Itinga. Lauro de Freitas/BA.
CEP: 42700-000
(71) 3369 2306 | gerencia.rpm@gmail.com

UNILIMPE PROD. DE LIMPEZA LTDA.

R Romã do Cia | Aeroporto, 12. Faz. Cassange.
Salvador/BA. CEP: 41505-630 | (71) 3504 0382 |
(71) 9 8830 5293. vendas4@unilimpe.com.br

J A SANTOS

Av. Presidente Dutra, 1564. Capuchinhos.
Feira de Santana/BA. | CEP: 44076-130
(75) 3211 9465 | (75) 3211 64 | contato@jasantos.net.br

CEARÁ

PRESTEC

Rua Júlio Braga, 317A. Parangaba. Fortaleza/CE
CEP: 60720-640. | (85) 3292 7625
crc.prestec@uol.com.br | atac@pretecservice.com

DISTRITO FEDERAL

A ALTA PRESSÃO

SIA Trecho 3. Sia Sul. Brasília/DF.
CEP: 71200-030 (61) 3234-5666
contato@aaltapressao.com.br

ÁGUAS CLARAS

Q QSD 13 Lt20. Lj01. Taguatinga Sul. Brasília/
DF. CEP: 72020-130 (61) 3456 0364 | vendas.
df@dometec.com.br

CS

CSD 02 Lote 07. Loja 01. Taguatinga Sul.
Brasília/DF | CEP: 72020-025. | (61) 3352 6685 |
vendas.df@dometec.com.br

FERMATEC

Qd Q1 01 Lts 59/63. Taguatinga. Brasília/DF.
CEP: 72135-010
(61) 3354 3535 | fermatec@gmail.com

MULTIMARKAS

SOFN QD 4 conj. F, 45. S. de Oficinas. Brasília/
DF | CEP: 70634-460 | (61) 3234 8550 | multmarkas.gerencia@hotmail.com

RIOS MÁQUINAS E EQUIPAMENTOS

Qd4. Conj. F Lt 09. Setor Ofic. Norte. Brasília/
DF. CEP: 70364-460. | (61) 3234 9888 | riomasquinasltda@gmail.com

ESPIRITO SANTO

ANDRAS COMÉRCIO

Av. Silvio Avidos, 448. S. Silvano. Colatina/
ES. CEP: 29703-100. | (27) 3271 3104 |
raquelccsouza@hotmail.com

LIDERJAT COMERCIO

R. João Bastos Vieira, 220. Ilha de Sta Maria.
Vitória/ES
CEP: 29051-200. | (27) 3323 9788 | liderjat@uol.com.br

LOCA FÁCIL

Rodovia BR 101. Diamantina. Serra/ES. | CEP:
29160-840.
(27) 2104 6688 | compras@locafacil.srv.br

MAQ CLEAN

Av. América, 16. Jd. América. Cariacica/ES
(27) 3226 8681 | maqclean@portaldalimpeza.com.br | atendimento@maqclean.com.br

TOTALMAQ COMERCIO E SERVIÇOS

Av. Abdo Saadi, 1618. Jd Atlântico. Serra/ES
CEP: 29175-269. (27) 3252 5234 | financeiro@totalmaqcomercio.com.br

GOIÁS

AS DISTRIBUIDORA

Av. Perimetral, 3737 QD172 LT12. S. Bueno.
Goiânia/GO CEP: 74215-017 | (62) 3233 2635 |
ascompressores@gmail.com

BUENO E NOGUEIRA

R. D S/N QD D LT 09. Pq. Esplanada. Valparaíso/GO | CEP: 72878-615 | (61) 3629 6858 |
atecnogueira@gmail.com

ELETRO WASH MÁQ. DE LIMPEZA

R 205, 539. Q 90 L3. Setor Coimbra. Goiânia/
GO CEP: 74530-030 | (62) 3233 2488 |
eletrowash@yahoo.com.br

ELETROTENSÃO

Avenida T63, 2081 Q366 L03. Jd. América.
Goiânia/GO | CEP: 74230-100. (62) 3259 0719 |
contato@eletrotensao.com.br

JK COMPRESSORES

Av. Brasil Norte, 3185. Boa Vista. Anápolis/GO
| CEP: 75083-160. | (62) 3943 3090 | jkcompressores@gmail.com

HIPERJATO

Av. Ipanema, 855. Q.14 L 8A, Sala 2. Jd Atlântico.
Goiânia/GO. CEP: 74343-010 | (62) 3579
1448 | hiperjato@hiperjato.com

TURBO JATO

R Galdino Ferreira. Blandina. Santa Helena de
Goiás/GO. (64) 9 9322 4660 | wenderazevedo@hotmail.com

CASTRU'S MÁQUINAS

Av. Paraguai, 1981. Rua 139 Lote 1. Vila Formosa
4º Etapa. Anápolis/GO | CEP: 75100-120.
(62) 3314 3570 | castrusmaquinas@gmail.com

HIDEAL PEÇAS

Av. S Paulo, Q.35-A LT 08, Sl 2. V Brasília. Apar.
de Goiânia/GO CEP: 74905-770 | (62) 3280
2384 | (62) 9 9431 9231
hidealpecas@hotmail.com

CASA DOS POSTOS

Av. Manchester, Q.244S LT 18, 1940.Jd Novo Mundo. Goiânia/GO | CEP: 74703-010. | (62) 3206 2424 | (62) 9 9980 8849
victor.hugo@casadospostos.com.br

MARANHÃO

R B DOURADO

R São Pantaleão, 245. Centro. São Luís/MA
CEP: 65015-000. (98) 3231 8297
rbdourado@oi.com.br

EQUIMAO

Av. Castelo Branco, 3384. Laranjeiras. Santa Inês/MA. (98) 3653 7612 | (98) 9 8100 0778 | rbdourado@oi.com.br

REFRIGERAÇÃO EBENEZER

Rua Cantanhede, 114. Pedreiras/MA
CEP: 65015-000. (99) 9 8143 6611 | (99) 9 8102 0270. e.rodriguesdeoliveira@hotmail.com

MINAS GERAIS

A LOCJET

Av. Pres. Antônio Carlos, 3344. Lagoinha. Belo Horizonte/MG. CEP: 31150-032 | (31) 3391 7631 | oficina@locjet.com.br

ALFATEC

Rua Pedro Castanheira, 37. São Gabriel. Belo Horizonte/MG. CEP: 31980-270
(31) 3493 4057 | miguelwar76@yahoo.com.br

CENTERCLEAN BH

Rua Paracatu, 78. Barro Preto. Belo Horizonte/MG. (31) 2535-0300
contato@centercleanbh.com.br

COMPRI-MIR

R José Cleto, 1220. Sta Cruz. Belo Horizonte/MG. CEP: 31155-290.
(31) 3424 2690. oficina@comprimir.com.br

DIVINÓPOLIS FERRAMENTAS

R Pernambuco, 865. Centro. Divinópolis/MG
CEP: 35500-008. (37) 3213 1751
vendas@chulipa.com

ELETR DOMESTICS

R Tiradentes, 257. Pouso Alegre. Pouso Alegre/MG. CEP: 37550-000 | (35) 3422 8719 | alessandroferraz@oi.com.br

HIDROJET MÁQUINAS E SERVIÇOS

Av. Pres. Antônio Carlos, 3296. Cachoeirinha. Belo Horizonte/MG | CEP: 31210-800.
(31) 3422 2922 | vendas2@hidrojet.com.br

JATMÁQUINAS

Av. Dom Pedro II, 3152. Caiçara. Belo Horizonte/MG. CEP: 30770-162. | (31)

3462 0176. | jatmac@terra.com.br

JET COMPANY

R Rio G. do Sul, 565. Brasil. Uberlândia/MG
CEP: 38400-650. (34) 3213 1878
jetcompany@centershop.com.br

KINGS FERRAMENTAS

R João Pinheiro, 633. Centro. Uberaba/MG |
CEP: 38010-040.
(34) 3311 5454 | kings.ferramentas@gmail.com

LAVARRE PEÇAS E SERVIÇOS

Rua Boa Viagem, 195. Petrópolis. Betim/MG.
CEP: 32655-136. (31) 3594 8527
adjair@maquinasdelimpeza.com.br

MARTZ TÉCNICA

R Contagem, 20.Lj C. Betim Ind. Betim/MG.
CEP: 32670-470. (31) 3594 8527
contato@maquinasdelimpeza.com.br

MERCANTIL MÁQUINAS

R Araguari, 228. B. Preto. Belo Horizonte/MG.
CEP: 30190-110. (31) 3271 6200
juliobarbosamercentil@gmail.com

SOARES RINCO

Rua Augusto Franco, 514. São João Batista. Belo Horizonte/MG | CEP: 31515-240. | (31) 3654 8343

VERDEJET

Rua Comandante Victor, 390. S. Dumont. Lagoa Santa/MG. (31) 3681-6559
atendimentoverdejet@gmail.com

ASSIST & MÁQUINAS

Rua Prata, 144. São Benedito. Uberaba/MG.
| CEP: 38020-400. (34) 3315 7988 | (34) 3075 0625 | (34) 9 9677 9670
assist.maquinas@hotmail.com

SR PEÇAS

Rua Augusto, 514. São João Batista. Belo Horizonte/MG. (31) 3654 8343 | soaresrinco.pecas@yahoo.com.br

MATO GROSSO

ELETRIMAO

R Antônio S. de Almeida, 688. Construmat. Várzea Grande/MT CEP: 78115-330. | (65) 3029 6830 | (65) 3364 1286. eletrimaq@terra.com.br

NZ COMPRESSORES

Rua Projetada, 137. Campo Novo do Parecis. CEP: 78360-000
(65) 3382 3509 | (65) 9 9929 5096
nzmanutencao@gmail.com

MATO GROSSO DO SUL

IMPACTO FERRAMENTAS ELÉTRICAS

Rua José Santiago, 52. Vila Santa Dorothea. Campo Grande/MS. | CEP: 79004-021.
(67) 3342 6664 | jeferson@impactoferramentas.com.br

KAPITAL CONCERTOS

Rua Celina Bais Martins, 1131. Nova Lima. Grande/MS. CEP: 79017-141.
(67) 3352 7259 | (67) 3354 8762
kapitalconcertos@hotmail.com

MAKIBRAS

Rua Treze de Maio, 3876. Centro. Campo Grande/MS. CEP: 79002-355. | (67) 3044 6664

PARÁ

ELÉTRICA LINS

R. E, 329. Cidade Nova. Parauapebas/PA
CEP: 68515-000. (94) 3346-1624
eletricalins@yahoo.com.br

MAQ SENNA

R. Marabá, 90. Da Paz. Parauapebas/PA | CEP: 68515-000. (94) 9 8136 1748 | 9 9168 7012 | maqsenna@hotmail.com

PROLIMPO

Av. Sen. Lemos, 1318. Telégrafo Sem Fio. Belém/PA | CEP: 66113-000 | (91) 3276 5440 | prolimpo.service@bol.com.br

BISMAO

Av. Robson Wencerlens Gurjão, 137. Bela Vista. Redenção/PA. (94) 3424 7552
(94) 9 91391434 | (94) 9 9114 2467
casarefrigeracao1245@gmail.com

PARAÍBA

LINCONSERV

Av. Barão Triunfo, 208. Varadouro. João Pessoa/PB CEP: 58010-400.
(83) 3021 7980 | linconserv@ig.com.br

ELETRODINÂMICA ENGENHARIA

R Pres. João Pessoa, 570. Centro. Campina Grande/PB. CEP: 58400-034
(83) 3326 3008 | (83) 3343 5258 |
(83) 9 8820 8271 | eletrodinamica@live.com

POLO NORTE

BR-230, 10433. Jardim América/PB
(83) 3245 4344 | ricardo@polonortepb.com.br

PARANÁ

A OFICINA DO COMPRESSOR

Rua David Tows, 201. Xaxim. Curitiba/PR.
CEP: 81830-270. (41) 3049 7546
aoficinadocompressor@gmail.com

AR CLIMA

Av. Rio Grande do Sul, 131. Centro. Mal. Cândido Rondon/PR. CEP: 85960-000 (45) 2031 0061 | ar_clima@hotmail.com

ARALIMP

Av. Maracanã, 2448. Centro. Arapongas/PR CEP: 86706-000. (43) 3276 0009 aralimp@aralimp.com.br

BRITOS COMERCIAL E TÉCNICA

Rua Nunes Machado, 1633. Rebouças. Curitiba/PR CEP: 80220-070. (41) 3332 2262 | iabritos@uol.com.br

ELETROLIMP

R do Comércio, 54. Jd. M^o Cascavel/PR CEP: 85819-520. (45) 3306 2220 | 3227 9006 vendas@eletrolimp.com.br

FACEMAQ

Av. Mal. Floriano Peixoto, 2650. Rebouças. Curitiba/PR | CEP: 80220-000. | (41) 3332 5350 | facemaq@facemaq.com.br

FUZO TECH

Av. Riachuelo 845. Zona 03. Maringá/PR. CEP: 87050-220. (44) 32240126 contato@fuzotech.com.br

DE BERTOLI

R Salgado Filho, 454. Centro. Dois Vizinhos/PR. CEP: 85660-000 (46) 3536 1524 | debortoliven-das@brturbo.com.br

MOLOSSI

Av. Tupy, 4206 Cristo Rei. Pato Branco/PR. CEP: 85506-000. (46) 3223 3291 h_molossi@hotmail.com

PARANÁLIMP

Av. Euclides da Cunha, 694. Zona 4. Maringá/PR CEP: 87014-250. | (44) 3262 0707 (44) 3324 0126. vendas@paranalimp.com

PONTO CERTO

R Amapá, 920. Espigão. Mal. Cândido Rondon/SP. (45) 3254 8787 | pontocerto@gmail.com.br

RETEMA

Av Colombo, 7266. Zona 7. Maringá/PR. CEP: 87020-000 (44) 3220 7100 | retema@wnet.com.br

ROÇADEIRAS LITORAL

R Maneco Viana, 783. Palmital. Paranaguá/PR | CEP: 83206-250 | (41) 3423 8998 | rlparanagua@hotmail.com

SERPONTES COM. DE PEÇAS

R Aviador Paula Xavier, 49. Nova Rússia. Ponta Grossa/PR | CEP: 84010-430.

(42) 3028 6900 | 4009 6900 | vendas@sertecpg.com.br

TEUTOMAQ

R Rocha Pombo, 1577. Centro. Campo Mourão/PR. CEP: 87303-220 (44) 3523 1610 | teutomaq@hotmail.com

PRUDENTE MANUTENÇÃO

Rua José Celestino de Souza, 52. Jd. S. Alice. Londrina/PR. CEP: 86036-696 (44) 3024 6647 | (43) 9 9936 048 prudente.com@hotmail.com

PERNAMBUCO**MULTIJATO**

Rua Carlos Gomes, 914. Prado. Recife/PE. | CEP: 50751-130. (81) 9 9745 3703 | 9 9173 8993 | multijatope@gmail.com

MÁXIMA COMÉRCIO E SERVIÇOS

R Marques de Abrantes, 353. Andar 1. Campo Grande. Recife/PE | CEP: 52040-010. (81) 3083 1490 | maximacomserv@gmail.com

RR COMERCIAL

R D. Pedro I, 147. V Rica. Jaboatão do Guararapes/PE. CEP: 54090-040. | (81) 481 1001 | (81) 3481 7167 | (81) 9 9248 8028 | rrcomercialcarol@ig.com.br

PRIMEIRA FERRAMENTA

Av. 7 de Setembro, 312. José e M^o. Petrolina/PE | CEP: 56320-000 |(87) 98815 1516 | primeiraferramenta@yahoo.com.br

ÁUREA MÁQUINAS

R 1^o de Maio, 115. N. Sra. das Dores. Caruaru/PE | CEP: 55002-130 | (81) 3719 5584 chico_vital@hotmail.com

PIAÚ**C&B ALENCAR**

Rua Rui Barbosa, 1645. Pirajá. Teresina/PI | CEP: 64002-180. (86) 3213 2527 |carlos.teresina@casadoconstrutor.com.br

RIO DE JANEIRO**A GERAL**

Av. Feliciano Sodré, 142. Varzea. Teresópolis/RJ CEP: 25963-081. | (21) 2441 1929 | astil@astil.com.br

ASTIL EQUIPAMENTOS INDUSTRIAIS

Est. dos Bandeirantes, 7052. Jacarepagua. R. de Janeiro/RJ CEP: 22780-084. | (21) 2441 1929 | astil@astil.com.br

CENTERCLEAN EQUIPAMENTOS

R Braga, 18. Penha Circular. Rio de Janeiro/RJ | CEP: 21011-500 | (21) 2560 8538 | centerclean@centercleanrj.com.br

COMINDRE

Av. Marcílio Dias, 655 Jd. Jalisco. Resende/RJ CEP: 27510-080 | (24) 3360 1468 | wesley@comindre.com.br

DICA COMÉRCIO E MANUTENÇÃO

R Barreiros, 772. Ramos. Rio de Janeiro/RJ. (21) 3497 2002 | dica@dicacomercio.com.br

DOMUS

Av. Bob Kennedy, S/N. Nova Piam. Belford Roxo/RJ CEP: 26115-560 | Tel:(21) 3684 5144 vendas.domus@yahoo.com.br

FOR RUST

Ladeira da Freguesia, 58. Jacarepaguá. Rio de Janeiro/RJ CEP: 22760-090 | (21) 2424 5696 | (21) 2584 4343 . assistencia@sbrjo.com.br

HIDRORIO

Estr. da Caroba, 1055. Lj. 1 e 2. C Grande. Rio de Janeiro/RJ. CEP: 23085-590 |(21) 2415 0666 |hidrorio@hidrorio.com.br

MANCINI

Estrada Guandu do Sape, 1465 Lote 06 Q.36. Campo Grande. Rio de Janeiro/RJ CEP: 23095-071. (21) 2413 7974 rebecca@mancinirepresentacoes.com.br

OASIS BAZAR

Estrada dos Bandeirantes, 13620. Vargem Pequena. Rio de Janeiro/RJ. CEP: 22783-112. (21) 2441 6683. oasisbazar@gmail.com

TOSTES

Av. Rui Barbosa, 993. Centro. C. dos Goytacazes./RJ. CEP: 28013-000 |(22) 2722 7833 |rialacomercio@hotmail.com

TROYKA

Rua Santana, 50. Centro. Macaé/RJ. CEP: 27910-090. (22) 2759 1969 troykrapria@troyka.com.br

LUMARA EQUIPAMENTOS E SERVIÇOS

Av. Coelho da Rocha, 960, Loja 06/07. Rocha Sobrinho Mesquita/RJ. CEP: 26574-230. (21) 3763 9126. (21) 2697 3805. (21) 9 8552 9787 | comercial@lumara.com.br

TEC-RIO OFICINA E MÁQUINAS

Rua Francisco Campos, 56 Lj 02. Jd. Alcântara. S. Gonçalves/RJ. CEP: 24710-230. (21) 2614 9268 | (21) 9 7851 6649 joserochapinheiro@hotmail.com

ELETRO LIFE

Rua Washington Luís, 79. Centro. Rio de Janeiro/RJ

ro/RJ. (21) 2252 1808 | (21) 2252 9571
spirit@eletrolife.com.br

RESOLVE MÁQUINAS

Rua Inglaterra, 16. Quadra B. Jd. Caiçara. Cabo Frio/RJ. CEP: 28910-360. | (22) 2643 9965

RIO GRANDE DO NORTE

POTISEL POTIGUAR SERVIÇOS

Av. C. Mor Gouveia, 3563. Lagoa Nova. Natal/RN. CEP: 59063-400 | (84) 3206 1213 | 3231 9383 | potisel@terra.com.br

RIO GRANDE DO SUL

BEUTECNICA

Rua Jacob Alois Altmayer, 49. Americano. Lajeado/RN. CEP: 95900-000. (51) 3707 0022 (51) 3748 3609. gustavo@beutecnica.com.br

CLASON

Av. Nações Unidas, 4156. Ouro Branco. Novo Hamburgo/RS | CEP: 93320-021. | (51) 3587 2233 | sac@clason.com.br

ELETRO ROCEL

R. S. Paulo, 898. Borco. B. Gonçalves/RS | CEP: 95700-000. (54) 3454 1060 | 99118 5479 | contato@eletrorocel.com.br

ENGELMANN

Rua Tancredo Neves, 16. Portal da Serra. Dois Irmãos/RS | CEP: 93950-000. | (51) 3564 7455 | (51) 9 9279 5032
engelmanneletro@hotmail.com

KARBON

Av. Getúlio Vargas, 5637/5645. Centro. Canoas/RS | CEP: 92010-011. (51) 3477 7034 (51) 3477 7029 | karbon@terra.com.br

LUFT SUL

Av. Maranhão, 876. S Geraldo. Porto Alegre/RS CEP: 90230-040 | (51) 3207 5430 | luftsul@luftsul.com.br

MENEGUZZO

Rua Dr. Montauray, 130. Centro. Flores da Cunha/RS. CEP: 95270-000. | (54) 3292 2148 | (51) 3292 4421. meneguzzo@ameneguzzo.com.br

PRONTO TÉCNICA

R Pedro Martins, 384., Centro. Arvorezinha/RS CEP: 95995-000 | (51) 3772 2416
atendimento@prontotecnica.com.br

SANTA CRUZ

R Carlos T Filho, 450. Centro. Sta. Cruz do Sul/RS. CEP: 96810-168 | Tel:(51) 3053 0403 | assistenciacasantacruz@yahoo.com.br

TECKOSUL

R. do Parque, 140. S. Geraldo. Porto Alegre/RS | CEP: 90230-200. (51) 3395 1274 | teckosul@brturbo.com.br

WULFF & WULFF

Av. Francisco Carucio, 208. Três Vendas. Pelotas/RS | CEP: 96020-450. | (53) 3273 4001 | (53) 9 9141 6805 | (53) 9 9103 1015 | jaimewulff@superig.com.br

ZMARG

Av. Tuparendi, 1545. Glória. Santa Rosa/RS | CEP: 98900-000. (55) 3512 6847 | zmarg@terra.com.br

AURORA MÁQUINAS

Av. Walter Jobim, 391. Patronato. Santa Maria/RS. CEP: 97020-355 | (55) 3512 4545 (55) 9 9986 3949.
assistencia@auroramaquinas.com.br

AMATEC SOLUÇÕES INDUSTRIAIS

Rua Elias Zardo, 315. Erechim/RS | CEP: 99700-000. (55) 3519 8354 | amatecsi@gmail.com

UNIVERSAL

Av. Militar, 3300. Vacaria/RS | (54) 3231 3660 | (54) 9 9974 0983 | eletroeletronicauniversal@hotmail.com

FAMA ELETRÔNICA

Av. Ernesto Alves, 240. Centro. Vereanópolis/RS CEP: 95330-000 | (54) 3441 1909 | nappi@famaeletronica.com.br

RONDÔNIA

START CLEAN

Av. Farquar, 3460. Pedrinhas. P. Velho/RO | CEP: 76801-432. (69) 3221 0086 | (69) 9 8465 0087
arnaldo.moura@uol.com.br

SANTA CATARINA

BRUNKEN

R XV de Novembro, 2068. Glória. Joinville/SC. CEP: 89216-200 | (47) 3451 0800 | brunken@brunken.com.br

CERVI BRUSQUE

Rua Tiradentes, 219. Primeiro de Maio. Brusque/SC. CEP: 88354-100. | (47) 3351 0009 | jcervi@terra.com.br

CERVI ITAJÁÍ

Rua Blumenau, 1149. São João. Itajaí/SC | CEP: 88305-101. (47) 3349 1728 | eletromecanicacervi@terra.com.br

DELUPOTEK ASSISTÊNCIA TÉCNICA

Rod. Luiz Rosso, 3610. 1ª Lin. Criciúma/SC | CEP: 88803-470.

(48) 3478 6338 | perico@deloponet.com.br

ELETRICA IC

R D. Francisca, 4635. S. Antonio. Joinville/SC. CEP: 89218-112. (47) 3435 3679
eletricaic@terra.com.br

ELETRO ESPÍNDOLA

R Sto Antônio, 90. Barreiros. São José/SC | CEP: 88100-000. (48) 3246 1357 | eletroespindola@hotmail.com

FENILI

Rod. SC 451, 04911. Km 5. Sorgatto. Caçador/SC. CEP: 89500-000. | (49) 3567 1442 | fenili@fluxonet.com.br

FERMACHINE

R Mal Deodoro, 378. Centro. S Francisco do Sul/SC | CEP: 89240-000 | (47) 3444 4409 | contato@fermachine.com.br

HIDRAU MECÂNICA

Av. Gov. Ivo Silveira, 420. Capoeiras. Florianópolis/SC | CEP: 88085-000. (48) 3248 0122 | mario1108@terra.com.br

IMPROMEL

Rua Augusta Muller Bohner, 257 D. Passo dos Fortes. Chapecó/SC | CEP: 89805-520. (49) 3323 1950 | compras@impromel.com.br

LUPAC

Rua Antônio Schroeder, 1337. Bela Vista 2. São José/SC. CEP: 88110-050. | (48) 3246 5167 | lupac@terra.com.br

M2

Av. Oscar Barcelos, 1330 SI 01. Centro. Rio do Sul/SC. CEP: 89160-027 | (47) 3546 2449 | assistenciam2@gmail.com

MAQCESAR

R Jerri J. M. Martini, 26. N. Sra da Paz. Balneário Piçarras/SC. CEP: 88380-000 | (47) 3345 4162 | maqcesar@yahoo.com.br

MAQJET

Rua José Emmendoerfer, 1060. Nova Brasília. Jaraguá do Sul/SC. | CEP: 89253-000. (47) 3371 0624
vendas@maqjet.com | maqjet@terra.com.br

RENOMAQ ELETRO MECÂNICA

Rua Bahia, 2983. Salto W. Blumenau/SC | CEP: 89031-000. (47) 3323 3959 | renomaqueletrica@renomaquinas.com.br

ROANI COMÉRCIO DE MÁQUINAS

R. Orestes Farina, 93. Centro. Concórdia/SC. | CEP: 89700-000. (49) 3442 4823 | rodrigo@roanimaquinas.com.br

SS FERRAGENS

Rodovia BR 101, 888. Humaitá. Tubarão/SC | CEP: 88704-410. (48) 3301 3007 | assistencia2.tub@delupo.com.br

VALLE PRO

Rua Dois de Setembro, 1662. Itoupava Norte. Blumenau/SC. | CEP: 89052-000 | (47) 3327 7170 | jean@valleblu.com.br

AGROVILLE MÁQUINAS

R XV de Novembro, 7942. V Nova. Joinville/SC. CEP: 89237-001 | (47) 3434 5555 | agroville-maquinas@hotmail.com

4 VOLTS ENGENHARIA

R Atanásio Bernardes, 1060. Centro. Tijucas/SC. CEP: 88200-000 | (48) 3263 1155 | (48) 9 9121 1806. 4volts@4volts.com.br

ELETRON MONTE VERDE

R. Vígário Frei João, 299. Centro. Luzerna/SC. CEP: 89609-000. (49) 3523 1153 | contato@eletronmonteverde

SANCAPEL

Rodovia SCT, 497. Palmitos/SC. CEP: 89887-000 (49) 3647 1268. logistica@sancapel.com.br

JAMAIL MÁQUINAS E FERRAMENTAS

Rua Walter Marquardt, 451. Vila Nova. Jaraguá do Sul/SC. (47) 3054 8400 compras@jamail.com.br

CASA DOS EQUIPAMENTOS

Rua Maximino do Moraes, 419. Centro. Curitiba/SC. (49) 3241 0927 | (49) 3241 0654 casadosequipamentos@bol.com.br

SÃO PAULO CAPITAL**ANDRADE ELETRON TÉCNICA**

Al. Joaquim E de Lima, 1393. Jd. Paulista. S Paulo/SP. CEP: 01403-003 | Tel:(11) 3885 3688 | andrade@technoclean.com.br

BALUARTE

R. Antonio Canero, 197. Mooca. S. Paulo/SP | CEP: 03190-140. (11) 2836 4859 | 4102 3300 | baluarte.technica@uol.com.br

BH JET

Av. Adré de Almeida, 1135A. S Mateus. S Paulo/SP. | CEP: 03959-090 | Tel:(11) 2803 9558 | bh.assistencia@yahoo.com.br

CESANTEC ELETRODOMÉSTICOS

R. Guaranésia, 873. Vila M^o. São Paulo/SP. CEP: 02112-001. (11) 2107 1366 (11) 2631 8158 | (11) 2967 3407 sac@cesantec.com.br | www.cesantec.com.br

COLAR

Av. Alcântara Machado, 3582. Belenzinho. São Paulo/SP. | CEP: 03302-000. (11) 2662 1500 (11) 2291 6122 | ricardo@colar.com

CST MÁQUINAS

Av. Guilherme Coti, 499. V M^o. S Paulo/SP. CEP: 02112-001. (11) 2636 1569 vendas2@cesantec.com.br

DEBASE

Av. Sapopemba, 1495. V Reg. Feijó. S Paulo/SP. | CEP: 03345-001 | (11) 2738 2829 | (11) 2021 3696 | debase@ig.com.br

DELTEC

Av. Imirim, 468. Imirim. São Paulo/SP | CEP: 02464-000. (11) 3851 6888 | atendimento@deltecenceradeiras.com.br

ELETRON SERVICE

Rua Domingos de Moraes, 1615. Vila Mariana. São Paulo/SP. | CEP: 04010-200. (11) 5549 4250 atendimento@eletronservice.com.br

FATEC

Rua dos Passaros, 40. Mooca. São Paulo/SP CEP: 03168-020. (11) 2373 2285 fabio.fatec@hotmail.com

FORTE JATO

Av. do Oratório, 3486. Jardim Guairaca. São Paulo/SP. CEP: 03220-200. | (11) 2115 8677 fortejato@terra.com.br

HIDRO JET

Av. Interlagos, 6881. Interlagos. S. Paulo/SP | CEP: 04777-001. (11) 2548 1779 | (11) 5666 8392. hidrojetbombas@yahoo.com.br

HIPERTÉCNICA

Av. S Catarina, 2575. V S Catarina. São Paulo/SP. CEP: 04378-500 | Tel:(11) 5563 7466 | waphipertecnica@yahoo.com.br

JETCLEAN

Rua Afonso Porto, 341. Artur Alvin. São Paulo/SP. CEP: 06567-030. (11) 2746 8860 | (11) 2743 2471 vendas@jetcleanequipamentos.com.br

JL COMÉRCIO

Av. Senador Teotônio Vilela, 932. Cidade Dutra. São Paulo/SP | CEP: 04801-000. (11) 5666 2975 financeiro@autorizadajl.com.br

KUCHAR COMÉRCIO E SERVIÇOS

Av. Washington Luis, 714. Sto Amaro. S Paulo/SP. CEP: 04662-001. (11) 5681 5880 | kuchar@kuchar.com.br

MAQLAV

R. Cónego Vicente Miguel Marino, 272. B.

Funda. S. Paulo/SP CEP: 01135-020. | (11) 3392 4848 | (11) 3392 2058 assistenciaticnica@maqlavequip.com.br

MJ COMÉRCIO E MANUTENÇÃO

Av dos Bandeirantes, 5730. Plan. Paulista. São Paulo/SP. CEP: 04071-001. | (11) 5589 6555 | mjwap@mjwap.com.br

MJ JET

Av. Eng. Antônio Eiras Garcia, 6405. Butantã. São Paulo/SP. CEP: 05564-200. | (11) 3783 5729 mj.jet@ig.com.br

MTC

Av Prof. Francisco Morato, 3813. Vila Sônia. São Paulo/SP | CEP: 05521-100. (11) 3773 5200 mtcassistenciaemanutecao@gmail.com

NOVA CASA MUNHOZ

R. Abílio Soares, 1025. Paraíso. S. Paulo/SP. | CEP: 04005-003. (11) 3889 0777 casamunhoz@casamunhoz.com.br

PCJ PROMATEC

Av. Eng. George Corbisier, 1027. Jabaquara. S Paulo/SP | CEP: 04345-001 | (11) 2628 2977 | wappromatec@uol.com.br

PONTOTÉCNICA

R. Nova dos Portugueses, 777. Chora Menino. São Paulo/SP. CEP: 02462-081 | (11) 2236-2448. (11) 9 8040 8238. contatos@pontotecnica.com

RC TEC

Av. Paula Ferreira, 2453. Pirituba. São Paulo/SP CEP: 02915-100. | (11) 3978 3824 | rc.tec@ig.com.br

REAL COMÉRCIO DE EQUIPAMENTOS

Av. Pacaembu, 788. Pacaembu. S. Paulo/SP | CEP: 01234-000. (11) 3825 4600 | realwap@terra.com.br

REINAC

Av. Racueb Chohfi, 2842. Pq. Boa Esperança. S. Paulo/SP. CEP: 08341-410. | (11) 2731 5403 | contato@reinac.com.br

WAP ANALIA FRANCO

R Itapura, 1614. V Gomes Cardim. S Paulo/SP | CEP: 03310-000. | (11) 2225 3232 | wapanaliafranco@terra.com.br

WAP IMPERADOR

Av. Imperador, 5463. Jd Ruth. São Paulo/SP | CEP: 08050-000. (11) 2052 6711 | wapimperador@wapimperador.com.br

ZANELLA

Rua Faustolo, 1831. Lapa. São Paulo/SP CEP: 05041-001.

(11) 3871 1557 | zanellalobo@gmail.com

SÃO PAULO GRANDE SÃO PAULO, INTERIOR E LITORAL

3D SERVICE

Rua Luiza Cotine, 46. Remédios. Osasco/SP |
CEP: 06296-170. (11) 3622 6868
comercial@ecologicaequipamentos.com.br

AB TECH

Av. Guarulhos, 1282. V Augusta. Guarulhos/
SP | CEP: 07025-000 | Tel:(11) 2422 3609
|comercial@abtechassistencia.com.br

AFL NEGRI

R. Professor Francisco Sampaio, 76. Chácara
Bela Vista. Campinas/SP. | CEP: 13092-870. |
(19) 3579 6641 |
(19) 9 9137 7102 | cesarnegri@yahoo.com.br

AGRIJET ARUJÁ 1

Rua Bahia, 36 A. Jardim Planalto. Arujá/SP |
CEP: 07402-170.
(11) 4655 3510 | agrijetbombas@terra.com.br

AGRIJET ARUJÁ 2

R. Dq de Caxias, 131. Jd. Planalto. Arujá/SP |
CEP: 07400-000.
(11) 4655 3510 | agrijetbombas@terra.com.br

AGMAQ

R. Joaquim Távora, 213. V Mathias. Santos/SP
CEP: 11075-300
(13) 3224 7308 | 3224 3886 | vendas@
agmaquinas.com.br

ASB MAQUINAS

Av. Guilhermina, 955. Jd. Guilhermina. Praia
Grande/SP. CEP: 11701-500. | (13) 3491 8038 |
(13) 3592 3218 | (16) 3336 9780 | asbmaqui-
nas@superig.com.br

ASPAN TÉCNICA

R Madagascar. 317. Pq Novo Oratório. Sto
André/SP. CEP: 09260-090 | Tel:(11) 2866-7424
| Felipe@aspan-tecnica.com.br

ASTEC

R. Mª Quintina dos Santos, 270. Jd. das Flores.
Osasco/SP. CEP: 06122-190 | (11) 3599 8462 |
astec.map@gmail.com

ASTEMA

Av. Trinta e Um de Março, 845. Paulicéia.
Piracicaba/SP | CEP: 13424-290.
(19) 3435 2330 | engenharia@astema.com.br

BANDEIRANTE FERRAMENTAS

Av. José Gomes da Rocha Leal, 1652. Centro.
Bragança Paulista/SP. | CEP: 12900-301 | (11)
4033 2347

manutencao@bandeiranteferramentas.com

BELLATO

Av. Dr. Timoteo Penteado, 4727. Vila Galvão.
Guarulhos/SP CEP: 07061-003. |(11) 2453 4005
| andrebellato@ig.com.br

CA LEONI

R. Bom Jesus de Pirapora, 2155. V. Loureiro.
Jundiá/SP CEP: 13206-480. |(11) 4607 6392 |
(11) 4587 8979. caleoni@caleoni.com.br

CM EQUIPAMENTOS DE OSASCO

Praça 25 de Agosto, 47. Centro. Osasco/SP |
CEP: 06090-027.
(11) 3683 0575 | contato@cmequip.com.br |
cmequip@bn.com.br

COFERMA

Av. Antônio Baptista Piva, 2556. Sl 3. Pq. Bom
Retiro. Paulínia/SP | CEP: 13142-070.
(19) 3844 8065 | (19) 9 7403 3118 | fabio@
coferma.com.br

CONCEPTMAQ

R. João Bueno Netto,220. Jd. Itamaracá.
Mogi Guaçu/SP | CEP: 13844-152.
(19) 3831 6114 | conceptmaq@conceptmaq.
com.br

COSMOTEC

R. Dr. Barbosa de Andrade, 645. Jd. Chapadão.
Campinas/SP.. CEP: 13070-158 | (19) 3212 1084
| cosmotec@terra.com.br

CRIPAZ COMÉRCIO DE FERRAMENTAS

Av. Dr. Francisco Junqueira, 589. C. Eliseos.
Ribeirão Preto/SP. CEP: 14085-310. | (16) 3636
6779 | elciopaz@uol.com.br

DRYKON

R. Cabreúva, 581. Jd. Leocadia. Sorocaba/SP
CEP: 18085-340.
(15) 3234 6467 | assistencia@drykon.com.br

DUPLO R

R Francisco Ribeiro Arantes, 91. V. Tortelli.
Sorocada/SP. | CEP: 18070-020 | (15) 3519 3500
| assistencia@jrpaais.com.br

ELECTRATEC BRASIL

R Brasil,1115.Rudge Ramos. S Ber. do Campo/
SP. CEP: 09627-000 | (11) 4365 1509 | elec-
tratec@superig.com.br

ELETROLAR

Av. Manoel Goulart, 225. V Nova. Pres.
Prudente/SP CEP: 19010-270 | (18) 3221 2658 |
eletrolarppe@yahoo.com.br

ENIGMA

Rua Julio Soares Nogueira, 128. Campo do
Galvão. Guaratinguetá/SP | CEP: 12505-130.

(12) 3132 6955 | edison.oliveira@uol.com.br

FERMAQ

Rua 14, 3136. Jd. Bela Vista. Rio Claro/SP |
CEP: 13504-257.
(19) 3524 9477 | fermaqbarrote@terra.com.br

FORT AIR

R Antonio Rodrigues, 700. V Aristarcho. Pres.
Prudente/SP CEP: 19013-221 | (18) 3223 8875 |
fortair@fortair.com.br

GIANO

Av. dos Estudantes, 3000. Jd. Novo Aeroporto.
S. José do Rio Preto/SP | CEP: 15035-010
(17) 3353 3238 | vendas@gianocompressores.
com.br

GM MÁQUINAS

Av. Major José Levy Sobrinho, 1185.
Boa Vista. Limeira/SP. | CEP: 13486-190.
(19) 3451 2885. | contato@gmmaquinas.com

HC ELETRO ASSISTÊNCIA TÉCNICA

Av. da Paz, 862. Utinga. Santo André/SP |
CEP: 09220-310. (11) 4461 5858 | garantia@shophc.
com.br

HIDRAMAQ

Av. Castro Alves, 1259. S. Miguel. Marília/
SP CEP: 17506-000. (14) 3422 4818 | vendas.
hidramaq@terra.com.br

HIDROTECNICA

Av. Visc. de Nova Granada, 1671. Bela Vista.
Osasco/SP. CEP: 06130-130 | (11) 3681-9163 |
hidrotecnica.eq@uol.com.br

HITOMAQ ASSISTÊNCIA TÉCNICA

R. Marília, 148. Casa Branca. Sa. André/SP |
CEP: 09015-720.
(11) 4992 6895 | hitomaq@uol.com.br

INDAMÁQUINAS

R Seraphin Gilberto Candello, 1884. Jd.
Morada do Sol.
Indaiatuba/SP | CEP: 13348-330.
(19) 3936 4126 | indamaquinas@hotmail.com

JC HIDROLAVADORAS

R. Prudente de Moraes, 1560. Pq Indust. S.J.
do Rio Preto/SP. CEP: 15025-045.
(17) 3231 3238. |(17) 3233-4188
juliana.artec@terra.com.br

JATO SUPER

Av. Feira de Santana, 71.Jd. Vale do Sol. S. J.
dos Campos/SP
CEP: 12238-000. |(12) 3307 4100 |(12) 3307
1200
contato@jatosuper.com.br

JITOMAQ

Av. Bar. de Mauá, 281. Jd M^o Adelaide. S.
Ber. do Campo/SP. CEP: 09726-000 | (11) 4121
4681 | jitoama@terra.com.br

JOTA COMÉRCIO E SERVIÇOS

Av. Dr. Timoteo Penteado, 1895. V Hulda. Gua-
rulhos/SP | CEP: 07094-000 | (11) 2459-1555 |
jota.maquinas@terra.com.br

JV MANUTENÇÕES

Rua José Vieira da Cunha e Silva, 970.
Santa Elisa. Assis/SP | CEP: 19800-141.
(18) 3322 2597 | jvmanutencoesvendas@
terra.com.br

KATSUI

Av. Jacinto Fer. de Sá, 1360. Centro. Ourin-
hos/SP. CEP: 19914-080 | (14) 3322 8080 |
bruno@locacaodemaquina.com.br

MADRI ASSISTÊNCIA TÉCNICA

R. Araújo Leite, 11 - 26. Centro. Bauru/SP |
CEP: 17010-160.
(14) 3232 2485 | garantia@madribauru.com.br

MARCOTEK

R da Prata, 167. Jd. dos Camargos. Barueri/
SP. CEP: 06410-000. (11) 4198 9512 | (11) 9
4765 0952 | marcotek@live.com.br

MARTINS MÁQUINAS

Av. Iacangá, 1006. Jd Ipiranga. Americana/SP.
CEP: 13468-590. (19) 3621 7845 | vendas@
martinsmaquinas.com.br

MAX JATO COMÉRCIO DE MÁQUINAS

Av. Independência, 579. Alto da Boa Vista.
Ribeirão Preto/SP
CEP: 14020-010 | Tel:(16) 3620 0558 | maxja-
to@maxjato.com.br

MELO E ALMEIDA COMPRESSORES

Av. Francisco Ferreira Lopes, 3003. Vila Jundi-
aí. Mogi das Cruzes/SP | CEP: 08745-000.
(11) 4727 6699 | contato@macompressores.
com.br

MIZUTA

Av. Independência, 1529. Independência.
Taubaté/SP. CEP: 12032-000 | (12) 3413 0800 |
taubate@mizuta.com.br

MOGI MAP

Av. Francisco F. Lopes, 3616. V. Jundiáí.
M. das Cruzes/SP. CEP: 08745-000 |
(11) 4722 4344 | mogimap@terra.com.br

MOTOBOMBAS DO VALE

Av. Dr Nelson D'Ávila, 1117. Jd. Aparecida.
S. José dos Campos/SP | CEP: 12245-030.
(12) 3911 8217 | adm@motobombasdovale.
com.br

PALÁCIO DAS FERRAMENTAS

Av. Santos Dumont, 1100. S. Joaquim. Franca/
SP. CEP: 14406-081 | Tel:(16) 2104 9666
|higa@palaciodasferramentas.com.br

PORTO EQUIPAMENTOS

Av. Francisco Vaz Filho, 3810. Araraquara/SP.
(16) 3397 2330 | (16) 9 9610 9398
portomaq.atendimento@gmail.com

POWERTEC

R Mascarenhas Camelo, 1142. V. Santana.
Sorocaba/SP. | CEP: 18080-692
(15) 3231 8309 | paulo@powertecferramen-
tas.com.br

R & L MANUTENÇÃO DE MÁQUINAS

Est. dos Casas, 1930. Dos Casa. S. Bernardo
do Campo/SP. CEP: 09840-000 | (11) 4104
3582 | (11) 9 4722 9752
relmanuenaomaquinas@gmail.com

RITEC

Av. Dr. Paulo de Moraes, 969. Centro.
Piracicaba/SP.
CEP: 13400-620. | (19) 3437 3437 | gerson@
ritec.com.br

REOBOTE

R Serra do Mar, 177. Dist. Ind. Anhanguera.
Osasco/SP. CEP: 06278-080 | (11) 3592
2484 | (11) 97689 6026 | (11) 96775 8762 |
reobotesp@gmail.com

RMS MANUTENÇÃO

R Vitória da Conquista, 365. Jd Sta. Fé.
Hortolândia/SP. CEP: 13187-191 | (19) 7142
4401 | (19) 9 9142 8880
eduardo@rmsmanutecoes.com.br

ROMAQ LASER

R. 7 de Setembro, 10-41. Centro. Bauru/SP
CEP: 17015-031
(14) 3104 2998 | 3226 2998 | suporte@
romaqlaser.com.br

SÃO DIMAS MÁQUINAS

R D Eugênia, 581 e 585. S. Dimas. Piracicaba/
SP | CEP: 13416-000 | (19) 3434 2937 |
saodimasmaquinas@sdmq.com.br

SÓ MAQUINAS

R Rio Acima, 1802. Rio Grande. S B do
Campo/SP. CEP: 09830-100 | (11) 4101 9547 |
deverson_alberto@hotmail.com

SCHIMDT MÁQUINAS

Av. Prof. José Barreto, 1211. V Sto Antônio.
Cotia/SP | CEP: 06703-000.
(11) 4615 2160 | schimdtmaquinas@terra.
com.br

SHIHOR

R. Guia Lopes, 13A. Centro. Osasco/SP. | CEP:
06110-090. (11) 2772 4047 | (11) 4379 4501 |
valdemir@shihor.com.br

TECJATO

Av. Ouro Fino, 1041. Bq. dos Eucaliptos. S. J.
dos Campos/SP. CEP: 12239-022. | (12) 3916
5281 | tecjato.sjc@gmail.com

TEGUE

R. Paulo Setubal, 139-141-151. S. Teresinha.
Santo André/SP. | CEP: 09210-400.
(11) 4996 3812 | kesia@tequestilmanutencao.
com.br

UNIÃO EQUIPAMENTOS

R. M. Carlo Del Prete, 875. Centro. S. C. do
Sul/SP. CEP: 09530-000 | (11) 4228 1898 |
uniaoequipamentos@terra.com.br

UNIÃO LITORAL

Av. Pres. Kennedy, 2190. V. Caiçara. Praia
Grande/SP.
CEP: 11702-200 | (13) 3473 9428 | uniaolito-
ral@uol.com.br

WAP TAUBATÉ

R Gastão Câmara Leal, 631. Centro. Taubaté/
SP. CEP: 12020-080 | (12) 3635 6325 | (12)
3624 1963 | (12) 9 7407 0239
waptaubate@terra.com.br

YAMAJI

Av. Jacinto Ferreira de Sá, 1360, Centro.
Ourinhos/SP CEP: 19914-080
(14) 3322 8080 | yamaji@locacaodemaquinas.
com.br

SERGIPE

EXPRESSO DESCARTÁVEIS E EMBAL- AGENS

Av. Dr. Edelzio Vieira de Melo, 2269. Aracaju/
SE.
(79) 3041 5185 | (79) 3214 0999
eecomercio@hotmail.com

REMAQ

Av. Maranhão, 94. Santo Antônio. Aracaju/
SE.
CEP: 49060-400. | (79) 3236 6083
remaqse@hotmail.com



IPC BRASIL

Estrada da Graciosa, 554. Km.1. Planta Jacob Mehl
Pinhais/PR. CEP: 83326-670 Tel.: (41) 3551 1590
contato@ipcbrasil.com.br
www.ipcbrasil.com.br